

TX-28/25XD3E Operating Instruction



Panasonic



TX-28XD3E

TX-25XD3E

Quintrix



Læs venligst denne betjeningsvejledning, inden De tager apparatet i brug, og gem den til hjælp i fremtiden.

TQB8E2302K

Dansk

Kære Panasonic kunde

Til lykke med Deres nye Panasonic farve-TV. Vi håber, at De må få glæde af apparatet i mange år. Da dette TV er et meget avanceret apparat, anbefaler vi Dem at gennemlæse betjeningsvejledningen omhyggeligt, så De kan få fuldt udbytte af de mange muligheder og funktioner, apparatet tilbyder.

Indholdsfortegnelse

• Sikkerhedsforskrifter	2	Redigering af programplads	11
• Generelt	2	• Betjening	12
• Egenskaber og tilbehør	3	• Særlige funktioner	15
• Isætning og udskiftning af batterier	3	• Betjening af videobåndoptager	17
• Tilslutning af antenne	3	• Tekst-TV	18
• Betjeningsfunktioner og tilslutninger	4	• Audio / Video (AV) tilslutninger	20
• Skærm-menuer	6	Via de 21-polede AV1 / AV2 (SCART) tilslutninger	20
• Tænd/Sluk	7	Via AV3 Video og Audio (RCA) tilslutninger på frontpanelet	20
• Kanalindstilling	7	Via AV2 RCA Audio udgangstilslutninger på bagsiden	21
Automatisk kanalindstilling	7	Tilslutning af stereo-hovedtelefon	21
Indstillings-menu	8	• Fejlfinding	22
Manuel kanalindstilling	8	• Specifikationer	22
Valg af farvesystem	10		
Navngivning af kanaler	10		

Sikkerhedsforskrifter

- Dette TV er konstrueret til brug med 220 - 240 V/50 Hz vekselstrøm.
- For at forhindre beskadigelse, der kan medføre elektrisk stød eller brand, må apparatet ikke udsættes for regn eller fugt.
- **ADVARSEL : HØJSPÆNDING !!!**
Bagpanelet må ikke afmonteres, da dette giver adgang til strømførende dele. Apparatet indeholder ingen dele, som brugeren selv kan reparere.
- Undgå at udsætte apparatet for direkte sollys eller anden stærk varme.
- Fjern netstikket fra stikkontakten, når apparatet ikke skal bruges i længere tid.
- **BEHANDLING AF KABINET OG BILLEDRØR**
Tag netstikket ud af stikkontakten. Kabinettet og billedrøret kan rengøres med en blød klud, der er fugtet med vand og et mildt rengøringsmiddel. Brug ikke rengøringsmidler, der indeholder benzin eller andre opløsningsmidler. TV kan danne statisk elektricitet. Vær derfor forsigtig, hvis skærmen berøres, mens der er tændt for TV'et.
- Tilstrækkelig ventilation er yderst vigtig for at forebygge svigt af de elektriske komponenter. Vi anbefaler en afstand på mindst 5 cm rundt om hele apparatet, også når det stilles i et skab eller en reol.

GENERELT

Service

Se venligst fejlfindings-guiden på side 22 for at identificere symptomerne, inden De bestiller service. Service bestilles ved at kontakte Deres lokale Panasonic forhandler og opgive TV'ets model- og serienummer (begge findes bag på TV'et).

Videospil / hjemmecomputer

Længere tids brug af videospil eller hjemmecomputer i forbindelse med ethvert TV kan forårsage en permanent "skygge" på skærmen. Risikoen for denne slags beskadigelse af billedrøret, der ikke kan repareres, kan begrænses ved at overholde nedenstående forholdsregler:

- Indstil lysstyrke og kontrast til det lavest mulige niveau.
- Brug ikke TV'et i længere tid ad gangen i forbindelse med videospil eller hjemmecomputere.
- Billedrørsbeskadigelse af denne art er ikke en driftsfejl, og er derfor ikke omfattet af Panasonic's garanti.



Dette TV-apparat har et lavt strømforbrug, hvorfor det er økonomisk at bruge.

For at sikre økonomisk brug er strømforbruget i Standby kun 1 watt.

Hukommelse for sidste position

Visse funktioner har en hukommelse for sidste position, dvs. når der tændes for TV'et, er det indstillet på det samme, som da der blev slukket for det:

Programplads	Farvnuance (kun M.NTSC/NTSC)
AV position	Kontrast
Lydstyrke	Skarphed
Stereo indstilling	Aspect
Bas	Standby
Diskant	Artificial Intelligence (AI)
Balance	Musik / Tale
Farvemætning	Lysstyrke
Status	Lydstyrkejustering
Tekst-TV, sprog	OSD sprog
Ambience	AV farvesystem

Sleep funktion

Hvis der ikke slukkes for apparatet, når TV-stationen ophører med at sende, vil TV'et automatisk gå i standby efter en halv time. Denne funktion virker ikke, hvis TV'et er i AV-indstilling.

Egenskaber og tilbehør

- Auto Tuner Presetting (ATP) (automatisk kanalindstilling)
- Artificial Intelligence (Kunstig intelligens)
- NICAM stereo-lydsystem
- FASTEXT - Tekst-TV
- Displays på skærmen
- AV ind/ud (bag) / AV ind (front)
- S-Video indgang

- Multi-fjernbetjening (TV/Tekst-TV/Video (Panasonic))
- 100 programpladser (1 - 99 + Video)
- AV NTSC modtagelse

Venligst kontrollér at De har modtaget det følgende tilbehør sammen med TV'et.

- Fjernbetjening (EUR51920)
- Batterier til fjernbetjeningen (2 x R6 (UM3)).

Isætning og udskiftning af batterier

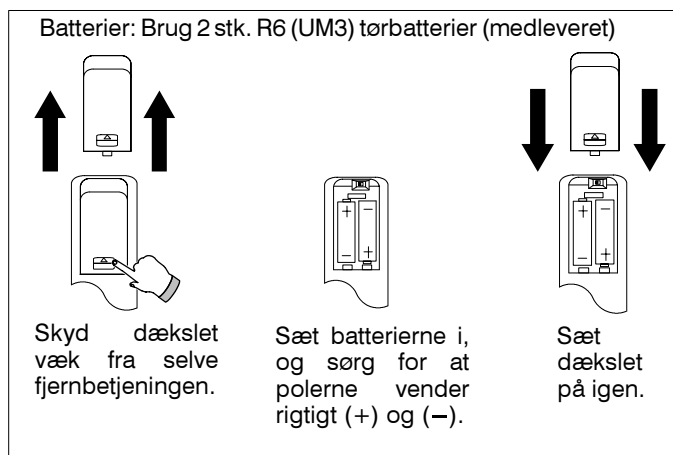

Sikkerhedsforskrifter

- Hvis der opstår fejlfunktioner eller betjeningsafstanden er reduceret, kontrolleres og udskiftes batterierne, og ruden forrest på fjernbetjeningen gøres ren.
- Brug ikke et gammelt batteri sammen med et nyt.
- Sørg for at batterierne vender rigtigt.
- Brug ikke opladelige (Ni-Cad) batterier.
- Brug ikke forskellige typer batterier sammen, f.eks. alkaliske og almindelige batterier.
- Fjern opbrugte batterier og bortskaf dem med det samme.

Tag hensyn til naturen

- Brugte og opladelige batterier hører ikke sammen med almindeligt husholdningsaffald.
- Kontakt venligst Deres forhandler eller de lokale miljømyndigheder, hvis De er i tvivl om, hvordan De kommer af med brugte batterier.

Tilslutning af antenne

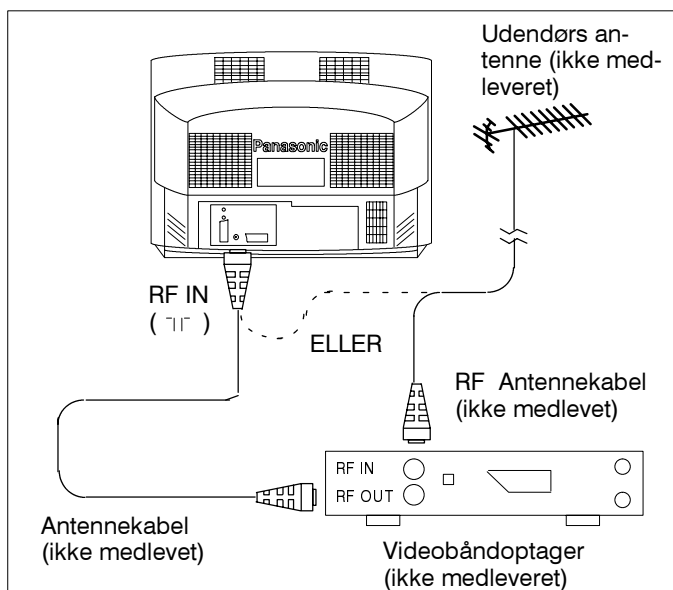

Tilslutning af antenne

Sæt Deres antennekabel i RF IN bøsningen bag på TV'et.

Antennetilslutning via en videobåndoptager

Hvis en videobåndoptager skal tilsluttes, sættes Deres antenne i RF IN bøsningen bag på videobåndoptageren. Forbind derefter TV'et og videobåndoptageren ved at sætte et antennekabel i RF OUT bøsningen på videobåndoptageren og RF IN bøsningen på TV'et.

Se side 20 for yderligere oplysninger om, hvordan en videobåndoptager tilsluttes dette TV med Audio / Video kabler.

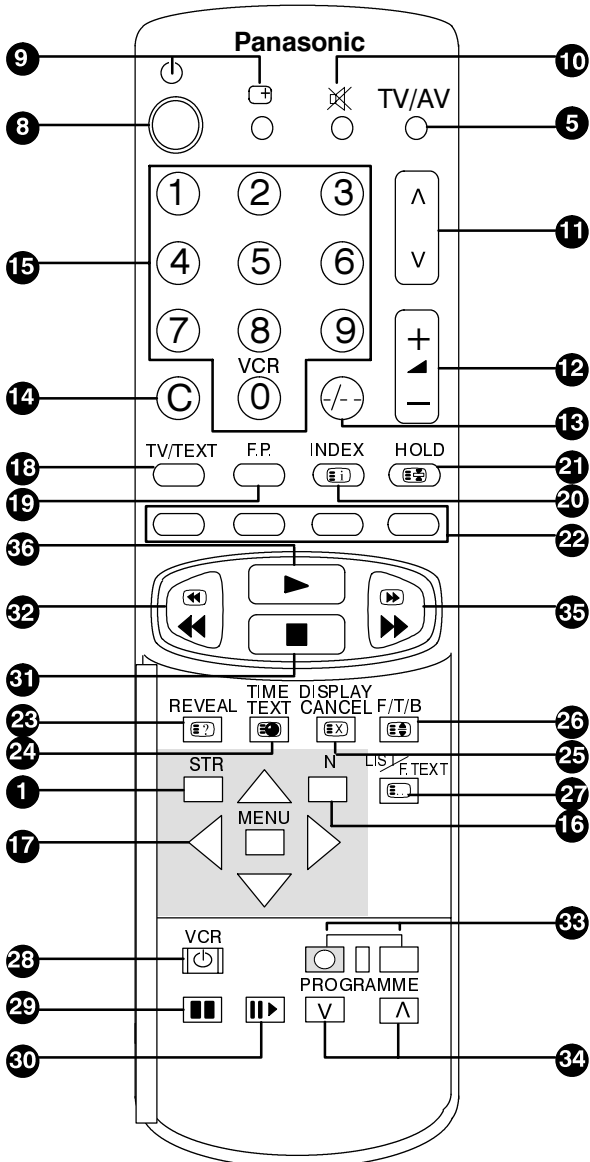
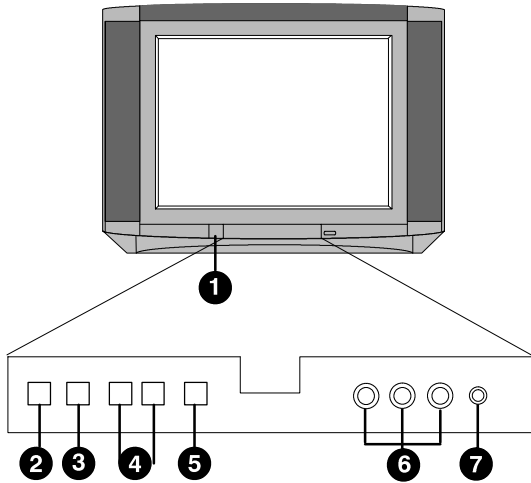

- 1 On / Off - (Tænd /Sluk)**
Tænder og slukker for TV'et.
- 2 Store (STR) - Gem**
Bruges til at gemme kanalindstillinger, samt de normale indstillinger.
- 3 Function Select (F) - Vælg funktion**
Viser funktionerne på skærmens display. Tryk gentagne gange for at vælge mellem funktionerne.
- 4 -/V +/Λ**
Tryk for at skifte til et højere/lavere programnummer – ét ad gangen. Når der allerede vises en funktion, bruges tastene til at øge eller mindske indstillingen.
- 5 TV / AV**
Skifter mellem TV og Audio/Video-betjening.
- 6 RCA Audio / Video stik**
Til tilslutning af Audio/Video udstyr, f.eks. video-båndoptager.
- 7 Hovedtelefon tilslutning**
Til tilslutning af hovedtelefon med et 3,5 mm jack-stik. TV'ets højttalere afbrydes automatisk, når en hovedtelefon tilsluttes.
- 8 Standby**
Tryk på denne for at tænde eller slukke for TV'et.
- 9 Status**
Viser kanalnummer, programpladsnummer, klokkeslæt og tekst-TV stationsnavn.
- 10 Lyd-dæmpning**
Tryk for at dæmpe lyden eller vende tilbage til den tidligere lydstyrke.
- 11 Program Op / Ned**
Tryk for at skifte til et højere/lavere programnummer – ét ad gangen.
- 12 + / -**
Skruer lyden op eller ned.
- 13 Programplads 10 - 99**
Til valg af 2-cifrede programspladsnumre mellem 10 og 99.
- 14 Direkte kanalvalg**
Til kanalindstilling ved hjælp af taltasterne.
- 15 Taltaster 0 - 9**
Vælger programnumre eller Tekst-TV sider.
- 16 Normalisering (N)**
Kalder igen de indstillinger frem, der blev gemt med Store (STR) tasten.
- 17 Menu- og markørtaster**
Giver adgang til brug af menu-systemet på skærmen.
- 18 TV / Tekst-TV**
Skifter mellem tekst-TV og normalt TV.
- 19 Favoritside (F.P.)**
Tryk for at se favoritsiden for den aktuelle programplads.
- 20 Index**
Viser indholdsfortegnelsen for den valgte tekst-TV station.

Betjeningsfunktioner og tilslutninger

- 21 Hold**
Gør det muligt at beholde den valgte side på skærmen.
- 22 Farvetaster (Rød / Grøn / Gul / Blå)**
Gør det muligt at vælge emner, når der er indstillet på TOP/FASTEXT (benyttes ikke i Danmark) samt sidenumre under LIST.
- 23 Reveal (Vis)**
Viser de skjulte svar på tekst-TV gåder.
- 24 Time Text**
Med denne funktion vælges undersider til tekst-TV sider.
- 25 Display Cancel (Fjern Display)**
Fjerner tekst-TV siden fra skærmen, mens man venter på en opdatering eller en nyhed.
- 26 Full / Top / Bottom (Hel / Øverst / Nederst)**
Skifter mellem visning af den øverste, nederste eller hele den viste side.
- 27 List / F.Text**
Skifter mellem TOP, FASTEXT og LIST indstillingerne.
- 28 VCR (VIDEOBÅNDOPTAGER) Standby**
Stiller videobåndoptageren i standby.
- 29 Pause / Still**
Pause i båndløbet/Still-billed gengivelse.
- 30 Billedskift**
Fører båndet frem billede-for-billede under pause/still-billed gengivelse.
- 31 Stop**
Standser videobåndet.
- 32 Tilbagespoling/Billedsøgning**
Tilbagespoling fra stop eller billedsøgning under gengivelse.
- 33 Optagelse**
Tryk for at optage.
- 34 VCR (VIDEOBÅNDOPTAGER) Program op / ned**
Tryk for at skifte til et højere/lavere programnummer – ét ad gangen.
- 35 Fremspoling / Billedsøgning**
Fremspoling frastop eller billedsøgning under gengivelse.
- 36 Gengivelse**
Gengiver videobåndet.
- 37 Netstik**
Strømtilslutning sker med dette stik (220 -240 V/50 Hz).
- 38 Antennebøsning (RF IN)**
Antennen tilsluttes via denne bøsning.
- 39 RCA Audio Out - tilslutningsbøsninger**
Til tilslutning af eksternt audio-udstyr således at lyden kan høres gennem f.eks. et stereoanlægs højttalere.
- 40 21-polede SCART tilslutninger**
Til tilslutning af videobåndoptagere og andet udstyr via et SCART stik.

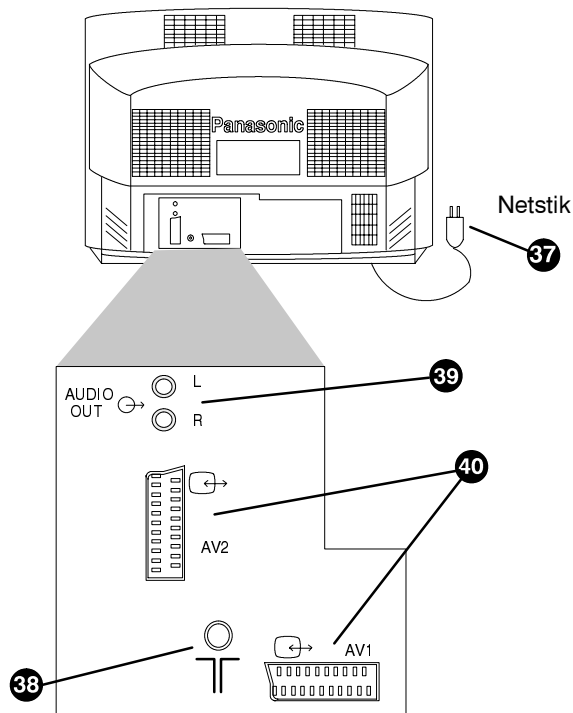

21-polede SCART tilslutning

AV1		AV2	
1	Audio ind (H)	1	Audio Out (H)
2	Audio ind (H)	2	Audio ind (H)
3	Audio ud (V)	3	Audio ind (V)
4	Audio, jord	4	Audio, jord
5	Blå jord	5	Blå jord
6	Audio ind (V)	6	Audio ind (V)
7	Blå ind	7	Ingen forbindelse
8	Status CVBS	8	Status CVBS
9	Ingen forbindelse	9	Ingen forbindelse
10	Ingen forbindelse	10	Ingen forbindelse
11	Grøn ind	11	Ingen forbindelse
12	Ingen forbindelse	12	Ingen forbindelse
13	Rød jord	13	Rød jord
14	Jord	14	Jord
15	Rød ind	15	S.C. - ind
16	Status RGB	16	Ingen forbindelse
17	CVBS jord	17	CVBS jord
18	RGB status, jord	18	RGB status, jord
19	CVBS ud (video)	19	CVBS ud (video)
20	CVBS ind (video)	20	CVBS ind (S-Y)
21	Jordtilslutning	21	Jordtilslutning

Skærmmenu

De vigtigste funktioner på TV'et betjenes ved hjælp af menuer på skærmen. Menu-strukturen betyder, at man starter med hovedmenuen, hvorfra man så kommer til de øvrige undermenuer som vist nedenfor.

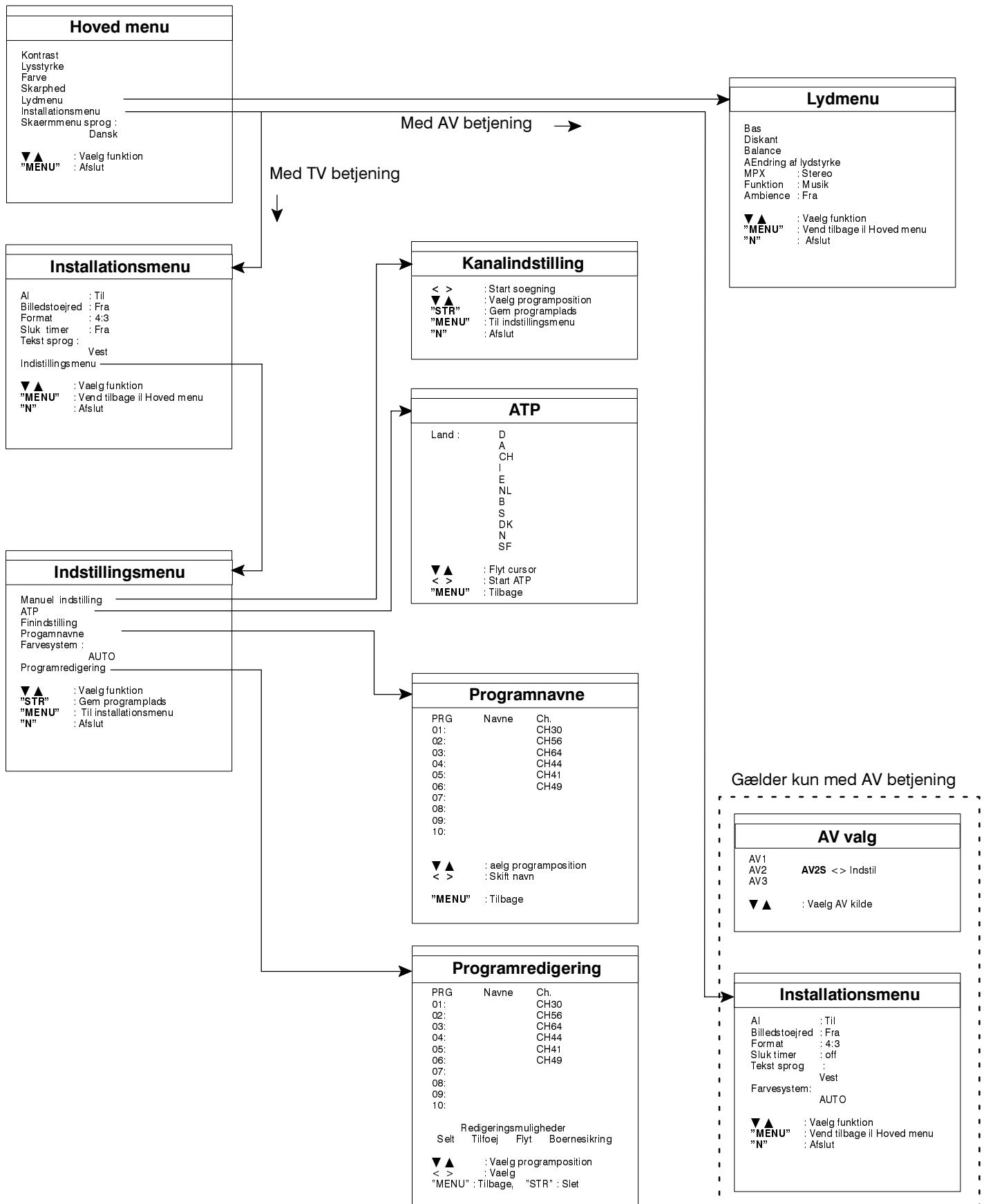

Tænd / Sluk

Tryk på ON på Power On/Off knappen bag klappen til kontrolpanelet foran på TV'et for at tænde for apparatet. Hvis strømmen til TV'et afbrydes, mens der er tændt for det, vil apparatet automatisk tænde igen, når strømtilførslen er genoprettet. Tryk igen på Power On/Off knappen for at slukke for TV'et.

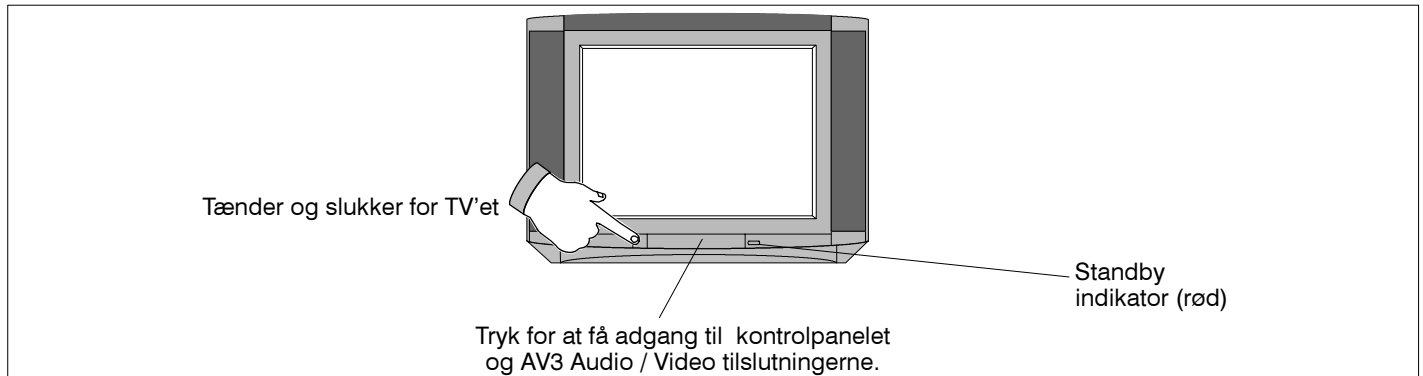

Kanalindstilling

Deres TV kan modtage programmer med følgende transmissionsstandarder: - PAL B, G, H, PAL - 60, SECAM B,G og M-NTSC. Når der tændes for TV'et første gang, vil "ATP" menuen blive vist. De vælger så bare det ønskede sprog og land for at fortsætte.

Auto Tuner Presetting (ATP) - (Automatisk kanalindstilling)

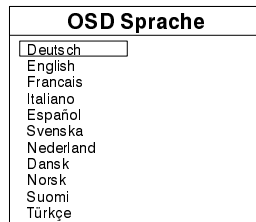
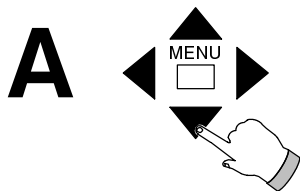

Før De begynder, bør De efterse, at antennen er tilsluttet.

Tryk ▼▲ for at vælge det ønskede sprog.
Tryk ◀▶ for at fortsætte.

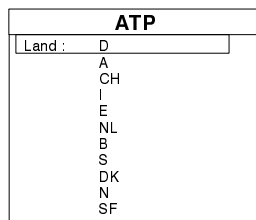
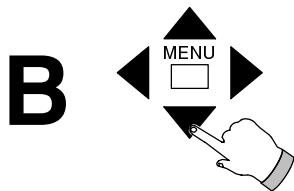

Tryk ▼▲ for at vælge det ønskede land. Hermed vælges de nødvendige kanal-navne for de repektive lande:-

D	-	Tyskland	B, G
A	-	Østrig	B, G
CH	-	Schweiz	B, G
I	-	Italien	B, G
E	-	Spanien	B, G
NL	-	Holland	B, G
B	-	Belgien	B, G
S	-	Sverige	B, G
DK	-	Danmark	B, G
N	-	Norge	B, G
SF	-	Finland	B, G

Vælg venligst svensk eller det af de andre sprog, De bedst forstår.

Tryk ◀▶ for at starte "ATP".

C

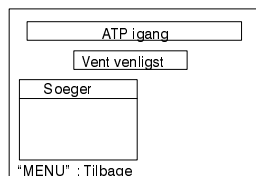

Hermed søges der efter kanalerne, som så bliver gemt og givet et kanalnavn, når de er fundet.

Når alle kanaler, som apparatet kan modtage, er gemt, sorteres de i rækkefølge og får hver sit programplads nummer.

"ATP" kan stoppes når som helst ved at trykke på MENU.

D



TV'et viser den aktuelle kanal.

- Når ATP (automatisk kanalindstilling) foregår, vil farvesystemet være stillet på AUTO. Det betyder, at det rigtige billede automatisk bliver vist på skærmen, når TV'et modtager en PAL, SECAM eller M-NTSC transmission.
- For at aktivere ATP igen, skal De først ind i Tuning menuen (Kanalindstilling) igen (se side 8). Når De så vælger ATP i Tuning menuen, kommer De tilbage til trin B af ATP processen, der er vist herover.
- Programmernes rækkefølge vil afhænge af TV-signal, transmissionssystemet og modtageforholdene. Hvis rækkefølgen ikke er, som De personligt foretrækker den, kan den laves om ved hjælp af redigeringsfunktionen for programmer, som er forklaret på side 11.

Indstillingsmenu

Via kanalmenuen kan man ændre programmernes indstilling, give dem nye navne og ændre deres rækkefølge samt ændre standarden, de er gemt under.

For at komme ind i indstillingsmenuen gøres som følger:

A

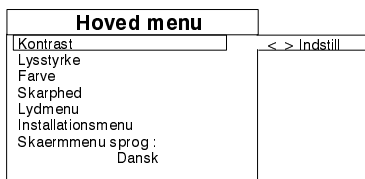
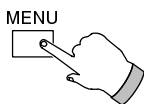

Tryk **MENU**.
Skærmen viser hovedmenuen.

B

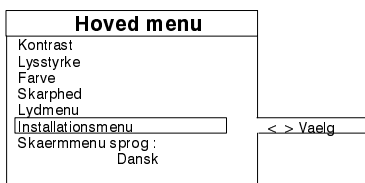
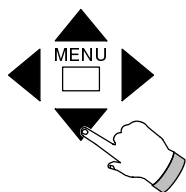

Tryk **▼▲** for at komme til **"Setup menu"**.
Tryk **◀▶** for at komme ind i **"Setup menu"**.

C

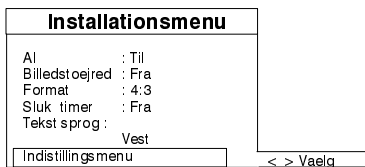
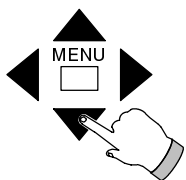

Tryk **▼▲** for at komme til **"Tuning Menu"** (Kanalindstilling)
Tryk **◀▶** for at komme ind i **"Tuning menu"**.

Manuel kanalindstilling

De ønskede kanaler kan manuelt gemmes ved at følge nedenstående metode. Hvis det valgte farvesystem er forkert, er det nødvendigt at indstille det manuelt. Se side 9.

Fra fjernbetjeningen

A

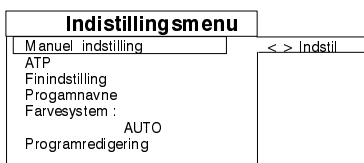
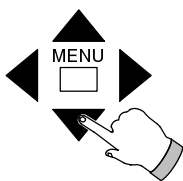

Følg anvisningerne for at komme ind i **"Tuning menu"** og få denne menu frem på skærmen.

Tryk **▼▲** for at komme til **"Manual tuning"**

Tryk **◀▶** for at komme ind i **"Manual tuning"**.

B

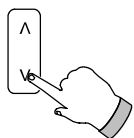

Tryk **▲** for at vælge den ønskede programplads.

Hvis De kender de lokale kanalnumre, kan De gå videre til Trin D.

Plads '0' bør bruges som kanal for videobåndoptageren.

C

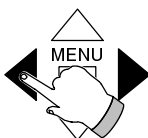

Tryk **◀▶** for at søge efter den ønskede kanal.
(Hvis De ønsker en hyperbånd-kanal, må De fortsætte med at indstille kanalerne efter de almindelige kanaler).
Fortsæt nu med Trin E.

Manuel kanalindstilling

Fra fjernbetjeningen

D

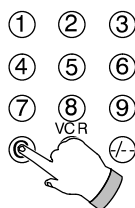

Kanalindstilling	
< >	: Start soegning
▼▲	: Vælg programposition
"STR"	: Gem programplads
"MENU"	: Til indstillingsmenu
"N"	: Afslut

Brug kun dette trin, hvis De kender de lokale kanalnumre.

Tryk 'C'-tasten på fjernbetjeningen.

(Tryk --/--- tasten for at indstille hyperbånd-kanaler)

Indtast kanalnummer ved brug af taltasterne (0 - 9), dog inden for 6 sekunder.

E

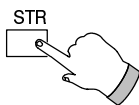

Kanalindstilling	
< >	: Start soegning
▼▲	: Vælg programposition
"STR"	: Gem programplads
"MENU"	: Til indstillingsmenu
"N"	: Afslut

Tryk 'STR' for at gemme den valgte kanal på den aktuelle programplads

Gentag Trin B til E for at gemme andre kanaler, ELLER tryk MENU for at komme tilbage til 'Tuning menu',

ELLER tryk 'N' for at komme tilbage til normal betjening af TV'et.

På TV'et (bag dækslet)

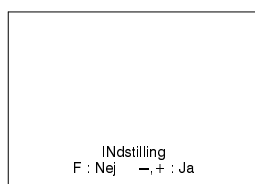
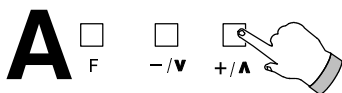

Tryk gentagne gange på 'F' knappen foran på TV'et indtil der vises 'Tuning mode' på skærmen.

Tryk på ' -/V +/A ' for at komme ind i 'Tuning mode'.

B



Kanalindstilling (Front panel)	
- +	: Start soegning
"TV/AV"	: Vælg programposition
"STR"	: Gem programplads
"F"	: Afslut

Tryk 'TV / AV' for at vælge den ønskede programplads.

Plads '0' bør bruges som kanal for videobåndoptageren.

C



Kanalindstilling (Front panel)	
- +	: Start soegning
"TV/AV"	: Vælg programposition
"STR"	: Gem programplads
"F"	: Afslut

Tryk -/V +/A for at søge efter den ønskede kanal. (Hvis De ønsker en hyperbånd kanal, må De fortsætte med at indstille kanalerne efter de almindelige kanaler).

D

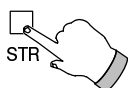

Kanalindstilling (Front panel)	
- +	: Start soegning
"TV/AV"	: Vælg programposition
"STR"	: Gem programplads
"F"	: Afslut

Tryk 'STR' for at gemme den valgte kanal på den aktuelle programplads.

Gentag Trin B til D for at gemme andre kanaler.

ELLER

Tryk 'F' for at komme tilbage til normal betjening af TV'et.

Valg af farvesystem

Farvesystemet er fra fabrikken indstillet til AUTO. Det betyder, at det rigtige billede automatisk bliver vist på skærmen, når TV'et modtager en PAL, SECAM eller en M.NTSC transmission. Hvis man ønsker det, kan farvesystemet manuelt indstilles til PAL, SECAM eller M.NTSC som følger:

A

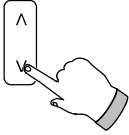

Indstillingsmenu	
Manuel indstilling	< > Vaelg
ATP	
Finindstilling	
Programnavne	
Farvesystem :	AUTO
Programredigering	

Tryk for at vælge den ønskede programplads.

Følg anvisningerne for at få "Tuning menu" frem på skærmen.

B

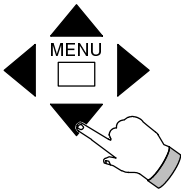

Indstillingsmenu	
Manuel indstilling	
ATP	
Finindstilling	
Programnavne	
Farvesystem :	AUTO PAL SECAM M.NTSC
Programredigering	< > Indstil

Tryk for at komme til "Colour system" (Farvesystem).
Tryk for at vælge det ønskede farvesystem: AUTO, PAL, SECAM eller M.NTSC.

C

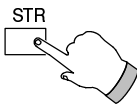

Tryk **STR** for at gemme det valgte farvesystem for den aktuelle programplads og kanal.

Tryk 'N' for at komme tilbage til almindelig betjening af TV'et.

Navngivning af kanaler

Hver kanal kan gives et individuelt navn, således at man kan huske dem ved navn såvel som ved programpladsnummeret.

A

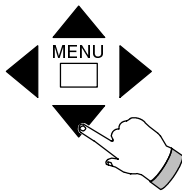

Tuning menu	
Manuel indstilling	
ATP	
Finindstilling	
Programnavne	< > Vaelg
Farvesystem :	PAL
Programredigering	

Følg anvisningerne for at få "Tuning menu" frem på skærmen.

Tryk for at komme til "Station naming" (Navngivning af kanal).

Tryk for at komme ind i "Station naming".

B

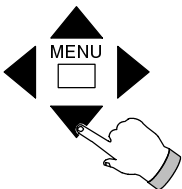

Programnavne		
PRG	Navne	Ch.
01:		CH30
02:		CH56
03:		CH56
04:		CH44
05:		CH41
06:		CH49
07:		CH21
08:		CH47
09:		CH49
10:		CH44

Tryk for at vælge den ønskede programplads.

Tryk for at ændre navnet.
Position for første bogstav er valgt.

Tryk for at vælge det ønskede bogstav.

Tryk for at flytte til den ønskede position for bogstavet
ELLER
tryk **MENU** for at komme tilbage til det oprindelige navn.

Gentag dette trin for at skrive det ønskede navn færdigt.

C

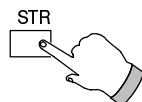

Tryk **STR** for at gemme det nye programnavn.

Gentag trin B og C for at ændre andre programnavne eller tryk 'N' for at komme tilbage til normal betjening af TV'et.

Redigering af programpladser

De navngivne programpladser kan flyttes til et andet sted i den opstillede programrækkefølge, de kan slettes, eller man kan føje nye ind i rækkefølgen eller 'låse' dem, hvis man ønsker at forhindre adgang til dem.

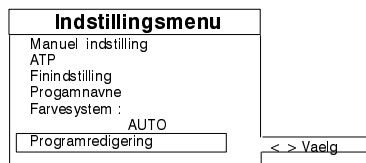
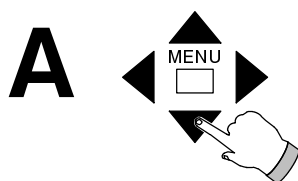

Følg anvisningerne for at få "Tuning menu" frem på skærmen.

Tryk ▼▲ for at komme til "Programme edit" (Redigering af program).

Tryk ◀▶ for at komme ind i "Programme edit".

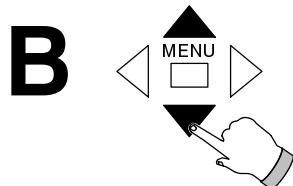

Tryk ▼▲ for at vælge den ønskede programplads.

Det er ikke muligt at ændre video-programpladsen ('O').

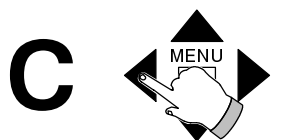

Programredigering		
PRG	Navne	Ch.
01:		CH30
02:		CH56
03:		CH56
04:		CH44
05:		CH41
06:		CH49
07:		CH21
08:		CH47
09:		CH49
10:		CH44

Redigeringsmuligheder			
Slet	Tilføj	Flyt	Boernesikring

Tryk ◀▶ for at vælge "Delete", "Add", "Move" eller "Lock" (Slet, Tilføj, Flyt eller Lås)

Sletning

Tryk "STR" to gange for at slette det valgte programnavn og den valgte kanal fra den aktuelle programplads.

Tilføjelse.

Tryk "STR" to gange for at føje en blank kanal ind på den aktuelle programplads.

For indstilling af en kanal se side 8 under Manuel kanalindstilling.

Flytning

Tryk "STR" og derefter ▼▲ for at vælge den nye programplads for den aktuelle kanal.

Tryk "STR" for at afslutte.

Fastlåsnng

Tryk "STR" for enten at låse eller åbne for den løbende programposition.

Når den er låst, er det ikke muligt at komme ind i den eller få vist kanalnummer/programplads.

Gentag trin B og C for at ændre andre programpladser
ELLER
 tryk 'N' for at komme tilbage til almindelig betjening af TV'et.

Finindstilling

Hvis en kanal, dertilgørende er indstillet, ikke står helt rigtigt, f.eks. hvis billedet er dårligt, kan man eventuelt få et bedre billede ved at finindstille med 'Fine Tuning'.

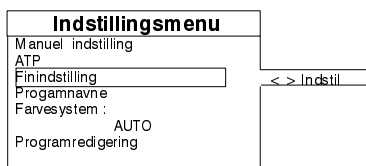
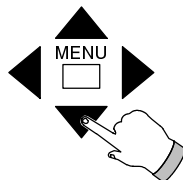

Følg anvisningerne for at få "Tuning menu" frem på skærmen.

Tryk ▼▲ for at komme til "Fine tuning" (Finindstilling).

Tryk ◀▶ for at komme ind og justere indstillingen.

Tryk "STR" for at gemme indstillingen for den aktuelle kanal.

Tryk 'N' for at komme tilbage til almindelig betjening af TV'et.

For visse funktioner vises der et kort øjeblik en farvet bjælke på skærmen.

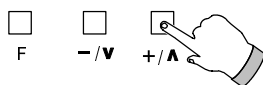

Valg af funktion (F) (Betjening på TV)

Tryk **F** for at vælge den ønskede funktion: Lydstyrke, kontrast, lysstyrke, farvemætning, skarphed, bas, diskant, balance eller finindstilling. Tryk + eller - for at justere.

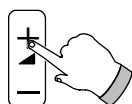

Lydstyrke (fra fjernbetjeningen)

Tryk + eller - for at justere.

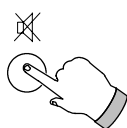

Afbrydelse af lyden

Tryk for at afbryde eller koble lyden til igen.

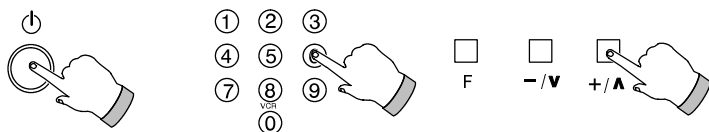

Standby

Tryk på denne tast for at slukke for TV'et. TV'et tændes igen ved at gøre ét af følgende:
1. Tryk på Standby igen.
2. Vælg en programplads mellem 0 og 9 på fjernbetjeningen.
3. Tryk på Program op/ned (-/V +/A) på TV'et.

Hvis TV'et står i Standby, er det ikke muligt at tænde for det igen med hovedafbryderen (på TV'ets front).

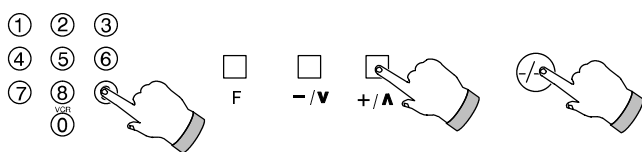

Valg af programplads

Man kan skifte programplads på tre forskellige måder: En programplads mellem 0 og 9 vælges ved at trykke på den tilsvarende taltast. Tryk op / ned for at skifte til en højere eller lavere programplads. For at vælge en programplads mellem 10 og 99 trykkes -/- - tasten og derefter de ønskede tal.



Gem normalindstilling

Justér lydstyrke, bas, diskant, balance, farvemætning, farvetone (kun NTSC / M.NTSC), lysstyrke, kontrast, skarphed og finindstilling til niveauer, der normalt passer Dem, når De ser TV. Tryk STR, når hovedmenuen eller lyd-menuen er fremme på skærmen. Normalindstillingerne bliver så gemt i TV'ets hukommelse.

Det er muligt at gemme forskellige niveauer for bas og diskant under Musik og Tale -indstillingerne.

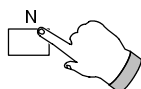

Normalisering - ('N')

Tryk 'N' (Normalisation) for at komme tilbage til de tidligere indstillede niveauer.

Betjening

For visse funktioner vises der et kort øjeblik en farvet bjælke på skærmen.

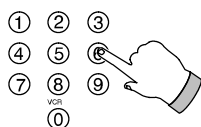

CH=kanaler 2–99; H=hyper S21–S41.

Direkte kanalvalg

Hvis man kender de lokale kanalnumre, kan man komme direkte til dem ved at følge nedenstående fremgangsmåde.

Tryk 'C'-tasten.

(Tryk –/–- tasten for at indstille på en hyperbånd-kanal).

Tryk på taltasterne inden for 6 sekunder (f.eks. trykkes 0 og 5 for kanal 5).

Kanalen vises så på skærmen.

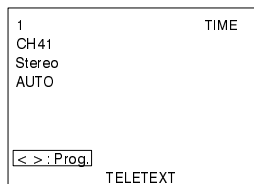
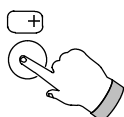

Status / Programtabel

Tryk Status.

Det følgende bliver nu vist på skærmen: Programplads, programnavn, kanalnummer, klokkeslæt (hvis De har tekst-TV), audiosystemer, (hvis de er til rådighed), tekst-TV (hvis det er til rådighed).

Tryk ◀▶ for at få vist programtabellen for kanal 1 til 31 plus for videobåndoptageren, tryk igen for kanal 32–63, og igen 64–95, og igen 96–99.

Tryk Status igen for at få slettet programtabellen fra skærmen.

Hvis man ikke går ind i programtabellen, men kun har status-information fremme på skærmen, vil programmets pladsnummer forblive på skærmen.

Tryk Status igen for at få nummeret slettet fra skærmen.

PRGNavne	CH	PRGNavne	CH
VOR	16		
01	17		
02	18		
03	19		
04	20		
05	21		
06	22		
07	23		
08	24		
09	25		
10	26		
11	27		
12	28		
13	29		
14	30		
15	31		

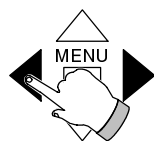

Betjening af hovedmenuen

Kontrast

Vises på skærmen som en gul bjælke.

Lysstyrke

Vises på skærmen som en hvid bjælke.

Farvemætning

Vises på skærmen som en rød bjælke.

Skarphed

Vises på skærmen som en grøn bjælke.

Farvetone (kun M.NTSC / NTSC)

Vises på skærmen som en grøn bjælke.

Lyd-menu

Giver adgang til lydindstillingerne, som er beskrevet på side 14.

Opstillingsmenu

Giver adgang til de særlige funktioner, som er beskrevet på side 15.

OSD sprog

Givervalg mellem tysk, engelsk, fransk, italiensk, spansk, svensk, hollandsk, Dansk, Norsk Finsk eller Türkçe hvad angår sproget, der vises på skærmen.

A

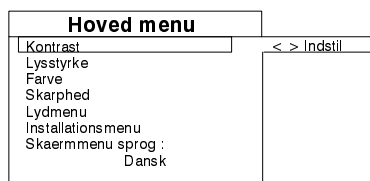
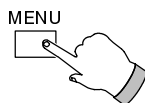

Tryk **MENU**.

Hovedmenuen kommer frem på skærmen.

B

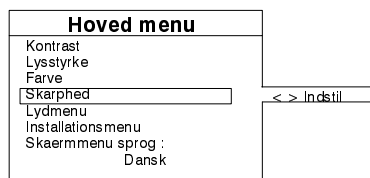
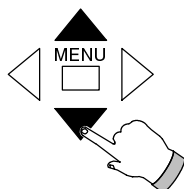

Tryk ▼▲ for at vælge den ønskede funktion.

C

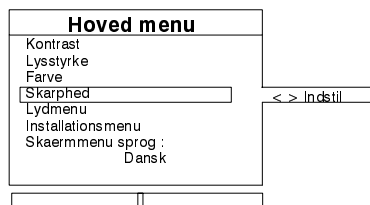
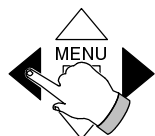

Tryk ◀▶ for at komme ind i og ændre indstillingen.

Tryk 'Menu' for at komme tilbage til normal betjening af TV'et.

For visse funktioner vises der et kort øjeblik en farvet bjælke på skærmen.

Betjening af Sound menu - (Lyd-menu)

Bas

Justerer bas-lyden op eller ned.

Vises på skærmen som en lilla bjælke.

Diskant

Justerer diskant-lyden op eller ned.

Vises på skærmen som en gul bjælke.

Balance

Vælg denne funktion for at justere balancen mellem højre og venstre højttaler.

Vises på skærmen som en grøn bjælke.

Justering af lydstyrke

Vælg denne funktion for at justere lydstyrken for de enkelte kanaler, f.eks. kan satellit-kanaler indstilles til en anden lydstyrke end lydstyrken, man har valgt for jord-kanaler.

Vises på skærmen som en grøn bjælke.

MPX (NICAM Stereo / Almindelige stereolyd-systemer)

Tryk for at skifte mellem NICAM / Normal Stereo og mono-lyd, når TV'et modtager stereo-transmissioner.

Tryk for at skifte mellem NICAM Mono I / To-sproget I (M1), NICAM Mono II / To-sproget II (M2) og mono-lyd, når TV'et modtager NICAM mono / To-sproget transmissioner.

Mulighederne for lyd gengivelse afhænger af, hvad stationen sender.

Hvis modtagelsen forringes, anbefales det at skifte til Mono.

Venligst henvend Dem hos Deres lokale Panasonic forhandler vedrørende oplysninger om forskellen mellem NICAM og normal stereomodtagelse.

Mode (Indstilling)

Når der er indstillet på musik eller tale (Music/Speech), kan lyd gengivelsen forbedres ved at vælge den relevante funktion.

Ambience

En dynamisk lydforbedrende funktion, der giver en fornemmelse af større bredde og dybde.

A

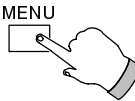

Hoved menu

Kontrast < > Indstil

Lysstyrke

Farve

Skarphed

Lydmenu

Installationsmenu

Skaermmenu sprog : Dansk

Tryk **MENU**.

Hovedmenuen kommer frem på skærmen.

B

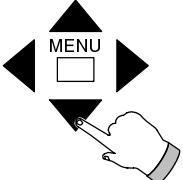

Hoved menu

Kontrast

Lysstyrke

Farve

Skarphed

Lydmenu < > Vælg

Installationsmenu

Skaermmenu sprog : Dansk

Tryk **▼▲** for at komme til **“Sound menu”**.

Tryk **◀▶** for at komme ind i **“Sound menu”**.

C

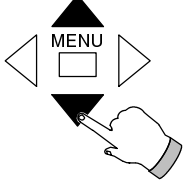

Lydmenu

Bas

Diskant < > Indstil

Balance

AEndring af lydstyrke

MPX : Stereo

Funktion : Musik

Ambience : Fra

Tryk **▼▲** for at vælge den ønskede funktion.

D

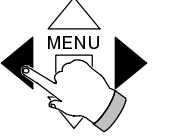

Lydmenu

Bas

Diskant < > Indstil

Balance

AEndring af lydstyrke

MPX : Stereo

Funktion : Musik

Ambience : Fra

Tryk **◀▶** for at vælge eller justere den ønskede funktion.

Tryk **'N'** for at komme tilbage til normal betjening af TV'et.

Vigtig information

Lyden, der modtages på kanalerne, kan eventuelt blive forvansket, så den ikke længere er acceptabel. Hvis dette skulle ske, er det tilrådeligt at gøre følgende:

1. Udfør trin A, B og C som beskrevet ovenfor og vælg MPX i trin C.
2. Tryk **◀▶** for at stille lyden om på Mono.
3. Tryk **'N'** for at komme tilbage til normal betjening af TV'et.

Når modtagelsen er blevet forbedret, er det igen muligt at benytte de MPX muligheder, der er til rådighed (dvs. Stereo eller Mono). Når dette er tilfældet, udføres det nedenstående:

1. Udfør trin A, B og C som beskrevet ovenfor og vælg MPX i trin C.
2. Tryk **◀▶** for at vælge mellem de muligheder, der er til rådighed (dvs. Stereo eller Mono).
3. Tryk **'N'** for at komme tilbage til normal betjening af TV'et.

Særlige funktioner

For visse funktioner vises der et kort øjeblik en farvet bjælke på skærmen.

Setup menu (opstillingsmenu)

AI (Artificial Intelligence) (Kunstig intelligens)

Da TV video-signalet er beregnet til øjeblikkelig modtagelse, indstilles funktioner som "Brightness" (lysstyrke), "Contrast" (kontrast), "Shade of Colour" (farvetone) osv. automatisk til de bedst mulige modtagebetingelser.

Hvert billede indstilles automatisk og præcist, så der kompenseres for evt. svagheder i det modtagne signal. Dette sikrer kontrastindstilling med optimal dybde og livlige farvenuancer.

Noise-R (Billedstøjreduktion)

Dæmper billedstøj, f.eks. på grund af forstyrrelser.

Aspect (Billedformat)

Når TV'et modtager et signal med 16:9 format vælges "Aspect" for at få den rette billedhøjde på skærmen.

16:9 : Bredformat-skærm
4:3 : Normal

Aspect 4 : 3

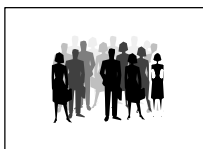

Aspect 16 : 9



Det er kun muligt at få et korrekt 16:9 billedformat, når TV'et modtager et 16:9 signal gennem de 21-polede AV tilslutninger. Man kan ændre et normalt 4:3 signal til 16:9 indstilling, men dette giver ikke en akkurat gengivelse af 16:9 billedformatet. Der kan ikke ændres på billedformater, mens der er indstillet på tekst-TV.

Off Timer

Med denne funktion kan De vælge hvor lang tid der skal gå, indtil TV'et slukker og går i Standby - vælg mellem 30, 60 eller 90 minutter.

TEXT language (Tekst-TV sprog)

Ændrer teksten på skærmen, så enten det vesteuropæiske, det østeuropæiske1 eller det østeuropæiske2 tegnsæt vises på skærmen.

Indstilling	Sprog
Vest	: Engelsk, tysk, fransk, italiensk, spansk, svensk, tyrkisk
OEst1	: Slovakisk, ungarsk, serbisk/kroatisk, albansk, rumænsk
OEst2	: Polsk, fransk, svensk, tjekkisk/slovakisk, tysk, italiensk

Tuning menu (Indstillingsmenu)

Giver adgang til indstillingsmenuen. For fremgangsmåderne vedrørende indstilling, venligst se fra side 7.

A

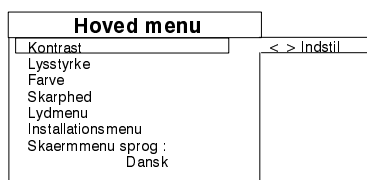
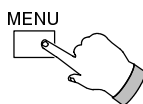

Tryk **MENU**.
Hovedmenuen kommer frem på skærmen.

B

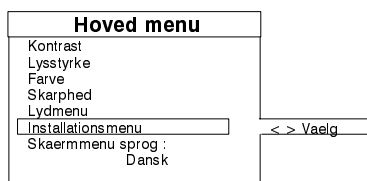
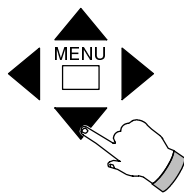

Tryk **▼▲** for at komme til "Setup menu".
Tryk **◀▶** for at komme ind i "Setup menu".

C

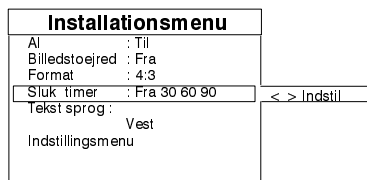
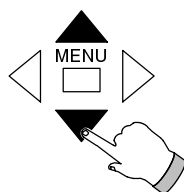

Tryk **▼▲** for at vælge den ønskede funktion.
AI, Noise-R, Aspect, Off Timer, TEXT language, Tuning menu

D

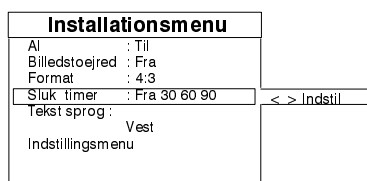
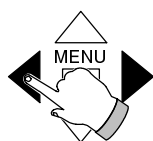

Tryk **◀▶** for at vælge eller justere den ønskede funktion.
Tryk **'N'** for at komme tilbage til normal betjening af TV'et.

TV / AV Omskiftning

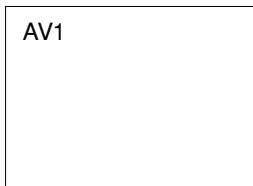

Tryk **TV / AV** for at skifte til audio/video gengivelse.

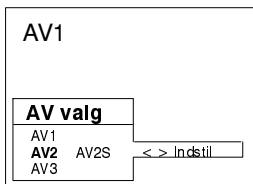
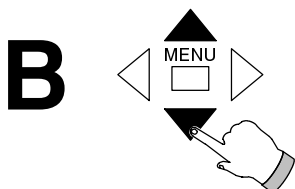

Tryk **▲** for at vælge den ønskede AV-kilde:- AV1, AV2 eller AV3.

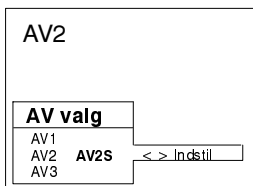
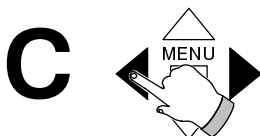

Brug kun dette trin, hvis AV2 er valgt.

Tryk **▶** for at vælge mellem AV2 og AV2S.

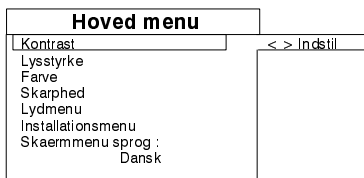

Brug kun trin D til F, hvis farvesystemet skal indstilles.

Tryk **MENU**.
Hovedmenuen kommer frem på skærmen.

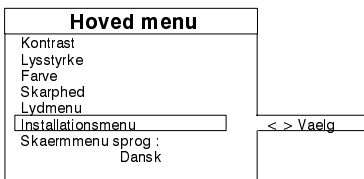
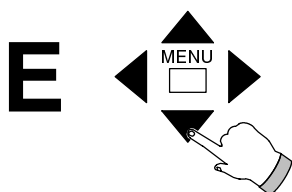

Tryk **▼** for at komme til **"Setup menu"**.
Tryk **▶** for at komme ind i **"Setup menu"**.

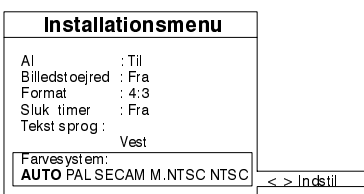
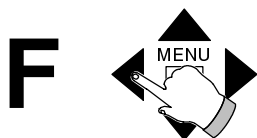

Tryk **▼** for at komme til **"Colour system"** (Farvesystem).
Tryk **▶** for at vælge det ønskede farvesystem:- AUTO, PAL, SECAM, M.NTSC eller NTSC.

Tryk **N** for at komme ud af **"Setup menu"**.
TV'et skifter automatisk til det rigtige farvesystem, hvis det er indstillet på AUTO.

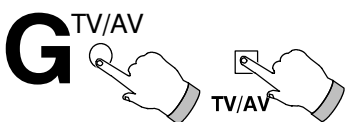

Tryk **TV / AV** for at komme tilbage til normal betjening af TV'et.

- Eksempler på audio/video-tilslutninger er vist på side 20 og 21.
- AV1 og AV2 kan automatisk skifte til AV, hvis det tilsluttede udstyr kan sende et omstillingssignal. I denne indstilling viser skærmen EC1 eller EC2, og det er så muligt at skifte TV'ets programplads, uden at det viste billede ændres. Tryk TV / AV tasten for at komme tilbage til TV-betjening.

Betjening af videobåndoptager

Fjernbetjeningen kan styre nogle af funktionerne i visse Panasonic videobåndoptagere. Deres forhandler kan give Dem flere oplysninger. Nogle videobåndoptagere har forskellige funktioner, hvorfor De bedes se i videobåndoptagerens betjeningsvejledning for at sikre, at udstyret kan fungere sammen.

Skulle De have vanskeligheder i forbindelse af brug af denne fjernbetjening med en Panasonic videobåndoptager, bedes De undersøge, at videobåndoptageren fungerer korrekt ved at stille betjeningskontakten i position 1 og derefter igen med kontakten i position 2.

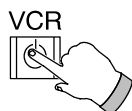
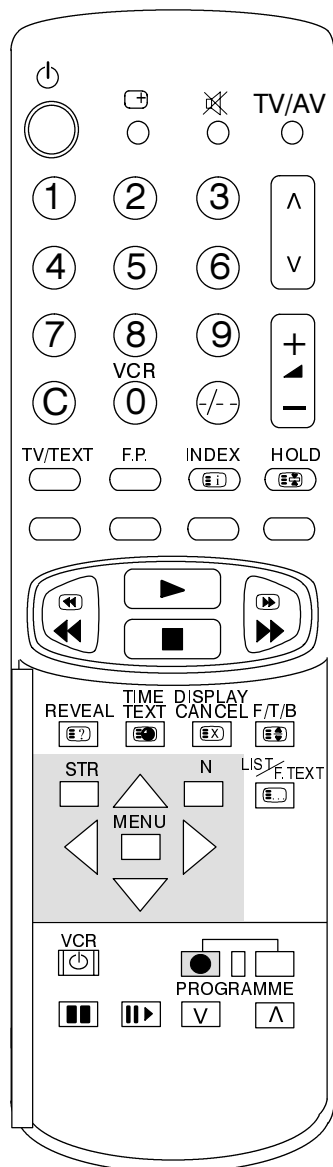

Standby

Tryk for at stille videobåndoptageren i standby. Tryk igen for at stille tilbage.

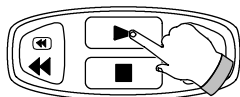

Gengivelse

Tryk for at gengive videobåndet.

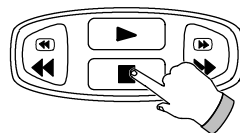

Stop

Tryk for at standse båndet.

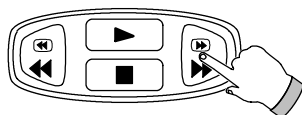

Fremspoling / Billedsøgning

Tryk for at spole båndet hurtigt frem. Under gengivelse af båndet trykkes tasten for hurtigt at få vist båndet under fremspolingen.



Tilbagespoling / Billedsøgning

Tryk for at spole båndet tilbage. Under gengivelse, trykkes tasten for hurtigt at få vist båndet under tilbagespolingen.



Pause / Hold

Tryk under gengivelse for at 'fryse' billedet.



Billedskift

Tryk for at føre båndet frem billede-for-billede under pause/still-billed gengivelse.



Program op / ned

Tryk for at skifte til et højere eller lavere programnummer på videobåndoptageren.

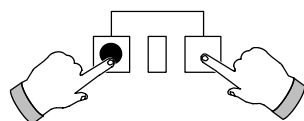

Optagelse

Tryk samtidig på disse to taster for at optage.

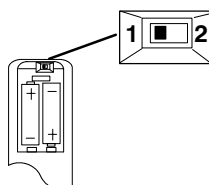

Funktionsomskifter

Hvis der opstår vanskeligheder i forbindelse med brug af denne fjernbetjening sammen med en Panasonic videobåndoptager, kontrolleres videobåndoptagerens funktion med funktionsomskifteren først i position 1 og igen derefter med omskifteren i position 2.

Tekst-TV

- Tekst-TV funktionerne vil afhænge af, hvilke TV-selskaber, der sender og er kun til rådighed, hvis den valgte kanal transmitterer tekst-TV.
- Dette TV kan modtage tyske TOP tekst-TV transmissioner. Der vil automatisk skiftes mellem disse, hvis de modtages. Dette markeres i display-feltet nederst på skærmen.
- Hvis **MENU**-tasten trykkes, mens TV'er er indstillet til tekst-TV, vil kontrast-funktionen blive vist med en gul bjælke. Tryk ◀ ▶ for at ændre indstilling om ønsket.
- Når TV'et er i tekst-TV indstilling, kan lydstyrken stadig ændres til den ønskede styrke.

Hvad er LIST-indstilling?

I LIST-indstilling vises fire sidenumre med forskellige farver i bunden af skærmen. Hvert af disse numre kan ændres og gemmes i TV'ets hukommelse.

Hvad er FASTEXT?

I FASTEXT-indstilling vises fire emner med forskellige farver i bunden af skærmen. Tryk farvetasten for den relevante farve for at få flere oplysninger om det pågældende emne. Med denne facilitet kan man hurtigt få oplysninger om de viste emner.

TOP og FASTEXT benyttes ikke i Danmark.

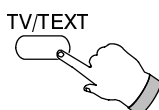

TV / Tekst-TV indstilling

Tryk **TV/TEXT** tasten.
Tekst-TV siden vises på skærmen.
Tryk igen, når De vil tilbage til normal TV-indstilling.

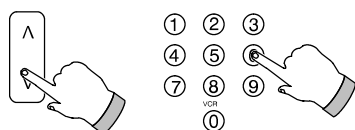

Sidevalg

Siderne kan vælges på to måder:
a. Tryk op/ned tasterne for at komme én side frem eller tilbage ad gangen.
b. Indtast sidenummeret med taltasterne 0 - 9 på fjernbetjeningen.

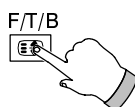

F/T/B (Fuld/Top/Bund)

Tryk for at forstørre ØVERSTE halvdel af siden (TOP).
Tryk igen for at forstørre NEDERSTE halvdel af siden (BUND).
Tryk igen for at få hele den normale side tilbage på skærmen (FULD).



Reveal (Aflør)

Tryk for at se skjulte ord, f.eks. quiz-sider med svar.
Tryk igen for at skjule svarene.

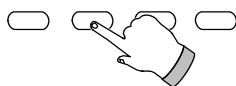

Farvetasterne: Rød / grøn / gul / blå

I TOP eller FASTEXT indstilling svarer de fire farvetaster til de forskelligt farvede emnevalg.
I LIST indstilling svarer de til de forskelligt farvede sidenumre.

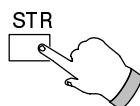

List Store

I LIST indstilling kan sidenumrene ændres, men kun for programpladserne 1 - 25. Dette gøres ved at trykke på én af farvetasterne og så indtaste nyt sidenummer. Tryk og hold **STR**. Sidenumrene ændrer farve.

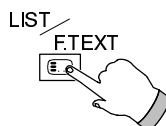

List/F.text (List/Top)

Når der er indstillet på List/Top betjening.

Tryk for at skifte fra TOP-indstilling til LIST-betjening og omvendt.

Når der er indstillet på List/Fastext betjening.

Tryk for at skifte fra FASTEXT-indstilling til LIST og omvendt.

I FASTEXT-indstilling vises fire emner med forskellige farver i bunden af tekstsiden. Tryk på den relevante farvetast for at få flere oplysninger om et af de pågældende emner.

Det er ikke muligt at skifte programplads, når der er indstillet til Nyhedsmelding, Opdatering eller Kodet Underside.

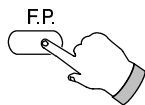

Favoritside (Favourite Page - F.P.)

Med denne funktion kan man gemme en yndlingside i TV'et hukommelse, så man øjeblikkeligt kan få den vist igen, når man ønsker det. For at gemme en side skal TV'et være i LIST-indstilling, og programpositionen skal være mellem 1 og 25. Tryk den **BLÅ** tast, vælg sidenummer og tryk så **STR**. Sidenummeret er nu gemt i hukommelsen. Tryk **F.P.** for at kalde siden frem igen.

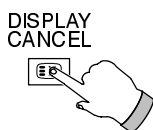

Fjern billede (Display Cancel)

Tryk **DISPLAY CANCEL** for at få vist TV-billedet, mens De søger efter en tekst-TV side. Når De har fundet den, visers sidenummeret øverst til venstre på skærmen. Tryk **DISPLAY CANCEL** for at få siden frem på skærmen. Tryk **TV/TEXT** for at komme tilbage til normal TV-gengivelse.

Nyhedsmelding

Når siden med de seneste nyhedsmeldinger er valgt, trykkes **DISPLAY CANCEL** for at få TV-billedet frem. Når der så modtages en nyhedsmelding, bliver denne vist på skærmen.

Tryk **DISPLAY CANCEL** for at få de seneste nyheder væk fra skærmen. Tryk **TV/TEXT** for at komme tilbage til normal TV-gengivelse.

Opdatering

Tryk **DISPLAY CANCEL** for at få vist de opdaterede oplysninger på bestemte sider. Når der så modtages en opdatering, bliver sidenummeret vist øverst til venstre på skærmen.

Tryk **DISPLAY CANCEL** for at få vist den pågældende side. Tryk **TV/TEXT** for at komme tilbage til normal TV-gengivelse.

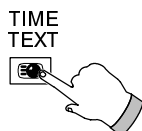

Adgang til kodede undersider

Når Tekst-TV informationerne fylder mere end én side, kan det tage nogen tid for det automatiske skift af undersider at nå frem til den underside, De ønsker. De kan indtaste nummeret på den ønskede underside og så fortsætte med at se det normale program, indtil undersiden er fundet.

Vælg det ønskede sidenummer med tasterne 0 - 9.

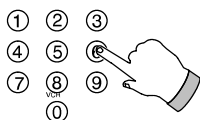

Tryk **TIME TEXT**. Derefter vises **** (øverst til højre på skærmen).

Indtast nummeret på den ønskede underside, før **** forsvinder fra skærmen. Tryk f.eks. 0, 0, 0 og 6 for at vælge side 6.

Hvis der er indstillet til LIST, vil der blive vist et "T" i det nugældende felt i bunden af skærmen.

Tryk **DISPLAY CANCEL** for at se et normalt TV-program.

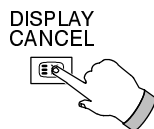

Når siden er til rådighed, trykkes **DISPLAY CANCEL** igen for at få vist siden. For at annullere siden kan man enten:

- Vælge et nyt sidenummer, eller
- Trykke **TV/TEXT** for at komme tilbage til normal TV-gengivelse.



Index (Indholdsfortegnelse)

Når der er indstillet på TOP

Tryk **INDEX** for at få vist PANASONIC INDEX Directory (register)

Tryk **RØD / GRØN** for at flytte markøren OP / NED.

Tryk **GUL** for at komme til næste registerside.

Tryk **BLÅ** for at se det valgte emne.

Tryk **INDEX** for at komme tilbage til hovedregisteret.

Når der er indstillet på FASTEXT

Tryk **INDEX** for at komme tilbage til siden med hovedregisteret.

Audio / Video (AV) tilslutninger

■ Via de 21-polede AV1 / AV2 (SCART) tilslutninger

Gengive- eller optagudstyr (VHS eller S-VHS videobåndoptager)

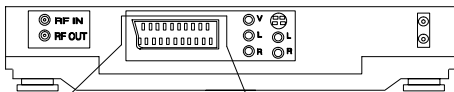

21-polet video-tilslutning

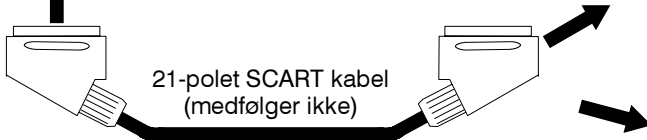

21-polet SCART kabel (medfølger ikke)

- For tilslutning af en VHS videobåndoptager bruges AV1 21-pols bøsningen.
- For tilslutning af en S-VHS videobåndoptager bruges AV2 S-VHS 21-pols bøsningen.

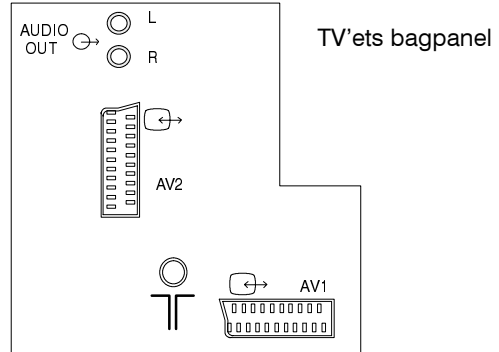

TV'ets bagpanel

■ Via de RCA Audio/Video tilslutninger

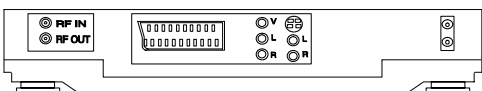
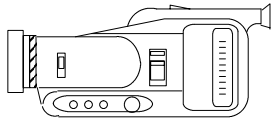

Videobåndoptager eller kamera
Gengiveudstyr (VHS)
(medfølger ikke)

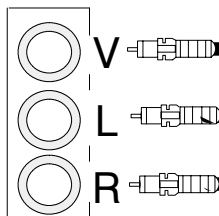

RCA Videokabel
(medfølger ikke)

2 stk. RCA Audiokabel
(medfølger ikke)

TV'ets frontpanel

AV 3 →

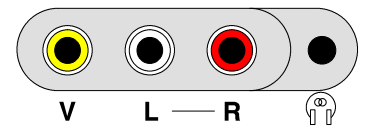

V

L

R

■ SCART tilslutninger

Stik, jord	21	20	CVBS ind (video)
CVBS ud (video)	19	18	RGB status, jord
CVBS, jord	17	16	Status, RGB
Rød, ind	15	14	Jord
Rød, jord	13	12	Ingen tilslutning
Grøn ind	11	10	Ingen tilslutning
Grøn, jord	9	8	Status, CVBS
Blå ind	7	6	Audio ind (V)
Blå, jord	5	4	Audio, jord
Audio ud (V)	3	2	Audio ind (H)
Audio ud (H)	1		

- Den 21-polede AV2 tilslutning har de nedenstående forskelle fra den 21-polede AV1 tilslutning:-
 BEN 7 - Ingen tilslutning BEN 11 - Ingen tilslutning BEN 15 - S.C. - ind
 BEN 16 - Ingen tilslutning BEN 20 - CVBS ind (S-Y ind)

BEN 15 og 20 er afhængige af AV2 S-VHS/VIDEO omstilling.

Audio / Video (AV) tilslutninger

■ Via RCA Audio udgangstilslutninger på bagsiden

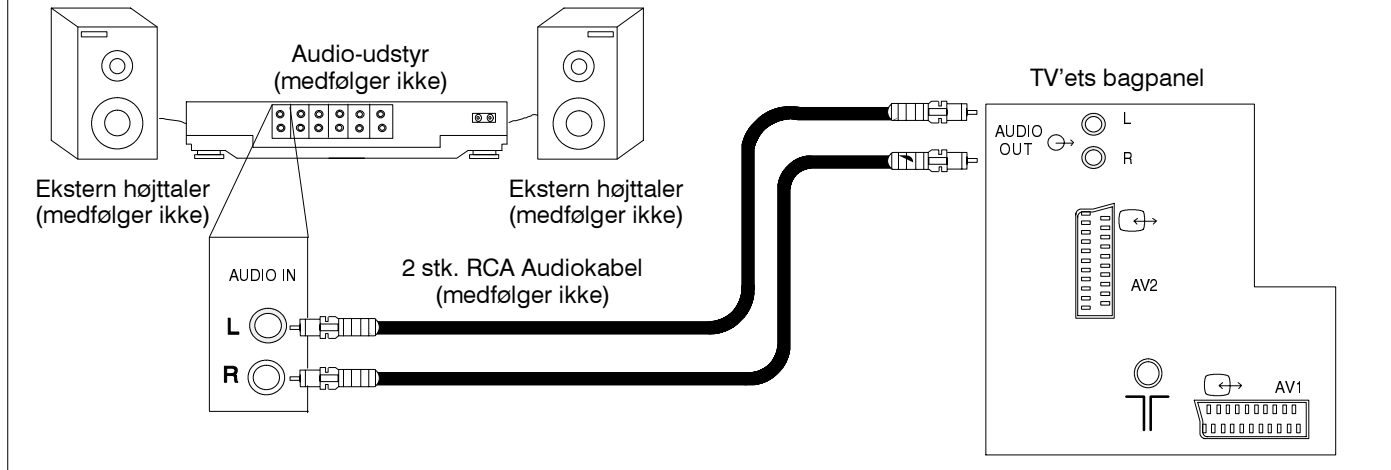

■ Tilslutning af stereo-hovedtelefon

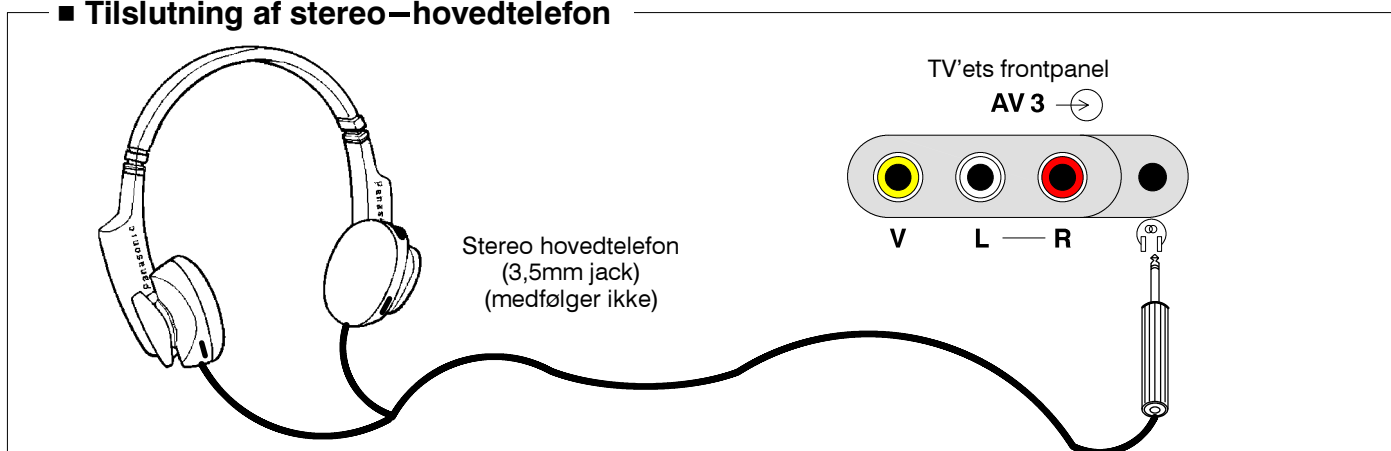

- De viste kabler leveres ikke med dette TV.
- Man må IKKE tilslutte en computer med TTL udgang (5 V) på dette apparat.

Fejlfinding

Før De bestiller service, bør De kontrollere et par enkle ting:

Symptomer		Kontrollér
Billede	Lyd	
Sne på billedet eller flere billeder	Støjende lyd eller normal lyd	Antennens placering, retning eller tilslutning.
Interferens	Støjende lyd	Elektrisk udstyr, køretøjer, lysstofrør.
Normalt billede	Støjende eller ingen lyd	Lydstyrken, evt. er lyden dæmpet.
Intet billede	Ingen lyd	Ikke tilsluttet en stikkontakt. Ikke tændt. Billed / Lyd reguleringerne indstillet på minimum.
Ingen farve	Normal lyd	Farvemætning indstillet på minimum.
Forvrænget billede	Normal eller svag lyd	Genindstil kanal(erne).

Specifikationer

		TX-28XD3E	TX-25XD3E
Strømforsyning		220 – 240 V 50 Hz vekselstrøm	
Effektforbrug		96W	94W
Effektforbrug i Standby		1W	
Billedrør synlig diagonal		66 cm	59 cm
Udgangseffekt		2 x 20 W (Musik)	
Mål	H B D	596.5 mm 778 mm 481.5 mm	550 mm 730 mm 479 mm
Vægt (kg)		34	31
TV-systemer/ Frekvensbånd		PAL B, G, PAL H. PAL-60. SECAM B, G. VHF E2 – E12 VHF A – H (ITALIEN) CATV (S01 – S05) CATV S11 – S20 (U1 – U10)	
		VHF H1 – H2 (ITALIEN) UHF E21 – E69 CATV S1 – S10 (M1 – M10) CATV S21 – S41 (Hyperbånd)	
		M.NTSC Gengivelse fra NTSC 4.43 MHz videobåndoptagere NTSC (AV input only) Gengivelse fra NTSC videobåndoptagere	
Antenne - Bag		UHF / VHF	
Hovedtelefon – Front		3,5 mm	
AV – Bag		AV1 - 21-polet tilslutning - Audio / Video ind/ud, RGB ind. AV2 - 21-polet tilslutning - Audio / Video ind/ud, S-Video ind. 2 stk. RCA Audio-monitor udgang	
AV – Front		AV3 – 2 stk. RCA Audio indgang, 1 stk. RCA Video indgang	

Specifikationer kan ændres uden varsel. Vægt og mål er omtrentlige.

